

PATRICK

MANUAL DE INSTRUCCIONES DE USO

MODELO:
LTPK79SB



LAVARROPAS

HAY NUEVOS TIPOS DE FAMILIAS TIPO

La familia es la institución mas antigua del mundo con **tradiciones que van cambiando** a través de la historia.

En Patrick lo sabemos porque llevamos **muchos años acompañando a las familias argentinas**, desde las más típicas a las modernas.

Esa modernidad que hace que las familias sean menos comunes, pero más unidas. Que los medio-hermanos vivan juntos. Que el marido de mamá se lo quiera como a un padre. Y otros **muchos tipos de familia que se convirtieron en familia tipo**. Familias que unidas son mucho más que la suma de quienes participan. Familias que son atípicas. O mejor aún, **son nuevos tipos de familias tipo**.

Nuevas tradiciones

ÍNDICE

Instrucciones para un uso seguro	01
Información técnica	02
Componentes principales	03
Instalación	04
Instalación Hidráulica	05
Uso del lavarropas	07
Limpieza y mantenimiento	11
Consejos y advertencias	15
Soluciones a problemas simples	16
Garantía	17

Las imágenes en este manual son solo ilustrativas y pueden variar a la realidad sin previo aviso.

El fabricante declina cualquier responsabilidad por posibles errores de imprenta contenidos en el presente manual. Se reserva, además, el derecho de aportar modificaciones que sean útiles a los propios productos sin comprometer las características esenciales.

INSTRUCCIONES PARA UN USO SEGURO

El uso de cualquier producto eléctrico implica tener en cuenta algunas reglas fundamentales.

Instalación

- En caso de incompatibilidad entre el tomacorriente y el enchufe del producto, debe hacer sustituir la toma (no anular la puesta a tierra) por personal especializado. Este último deberá comprobar que la sección de los cables sea adecuada para la potencia absorbida.
- Tenga cuidado que la instalación no aplaste, roce o deteriore el cable de alimentación. En general, no es aconsejable el uso de adaptadores, tomas múltiples y/o alargues. En caso que fuera necesaria la sustitución del cable de alimentación del producto dirigirse al Servicio de Asistencia Técnica autorizado (0800-888-37326).

Seguridad

- No toque el producto con las manos o los pies mojados o húmedos.
- No utilice el producto con los pies descalzos.
- No tire del cable de alimentación o del producto. Para desconectar el enchufe del toma corriente no tire del cable de alimentación o del producto.
- No deje expuesto el producto a los agentes atmosféricos (lluvia, sol, etc.).
- Este producto no está destinado a ser usado por niños, personas discapacitadas o inexpertas en su uso, a no ser que sean vigiladas o instruidas sobre su uso por una persona responsable de su seguridad.
- Vigile a los niños y asegúrese que no jueguen con el producto.

Uso cotidiano

Este producto se ha creado para ser utilizado en tareas domésticas. Un uso diferente de este producto al del hogar o el uso comercial por experto o usuarios especializados, se excluyen de las aplicaciones.

Si el producto se usa de una manera incoherente con lo especificado, puede reducir su vida útil y puede anular la garantía del fabricante.

Cualquier daño al producto u otro daño o pérdida que se produzca por su uso y que no sea el correspondiente uso en casa, no se admitirá por el fabricante más allá de los términos especificados por la legislación vigente.

En caso de daños y/o mal funcionamiento del producto, desconectelo, y no toque el electrodoméstico.

Para eventuales reparaciones dirijase a un Centro de Asistencia Técnica (0800-888-37326) y solicite la utilización de recambios originales.

El no cumplimiento de todo lo de arriba indicado puede comprometer la seguridad del producto.

Fin de uso del producto

Este producto está fabricado con materiales reciclables para permitir un correcto reciclado.

- Si quiere eliminar un lavarropas viejo después de haber desenchufado la clavija del toma corriente, es importante cortar el cable de alimentación.

INFORMACIÓN TÉCNICA

Dimensiones (cm) (alto / ancho / profundidad)	87 x 51 x 40
Capacidad de lavado	7kg
Tensión de alimentación	220V - 50Hz
Consumo de agua	40 litros
Presión de entrada de agua	min..... 0,5 Mpa (0,5 bar) máx..... 1 Mpa (10 bar)
Peso	16.3 kg

COMPONENTES PRINCIPALES

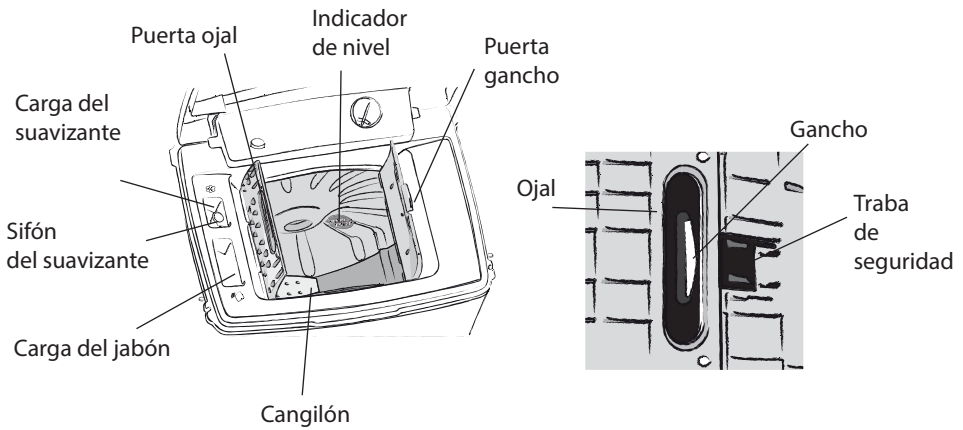
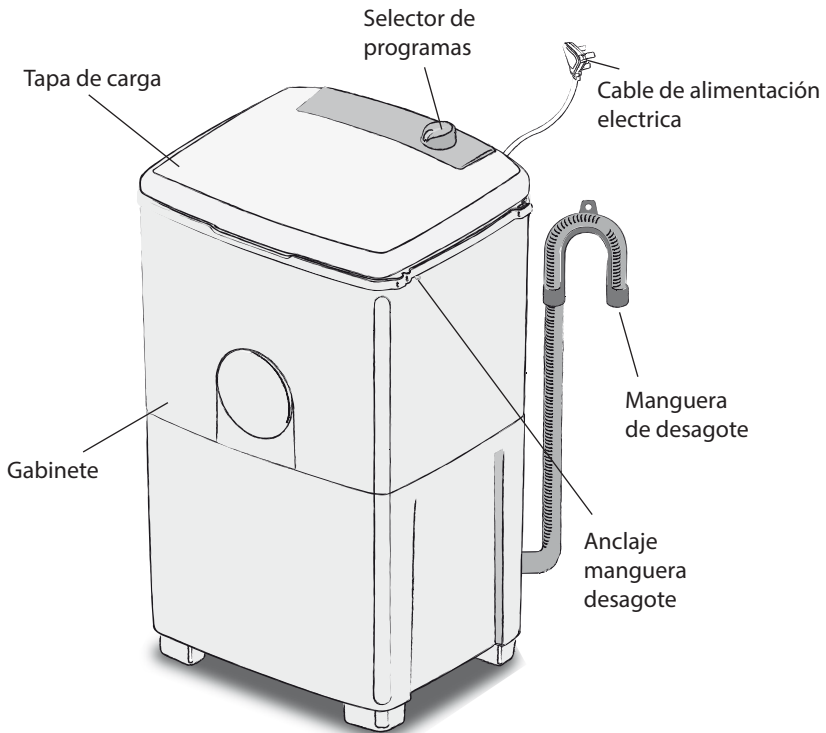

INSTALACIÓN

Retire totalmente el embalaje antes de utilizar el producto.

Desenrollado de la manguera

Su lavarropas posee una manguera de desagote, la cual está ubicada en la parte inferior del mismo.

Para desenrollarla realice las siguientes operaciones:

- Incline el lavarropas hacia atrás, en la parte inferior está enganchada la manguera. Ver figura 1
- Tírela forzando las trabas para su liberación.
- Lleve la manguera hacia la parte posterior del lavarropas.
- Coloque el lavarropas en la posición vertical.

Mientras no se utilice el aparato, se puede enganchar el soporte manguera de uno de los anclajes provistos en los laterales del lavarropas. Para conectarlo, ver *INSTALACIÓN HIDRÁULICA* en la pág.5



Figura 1

Conexión eléctrica

Su lavarropas viene provisto de un cable de alimentación eléctrica con tomacorriente con puesta a tierra (tres espigas). Para su seguridad es muy importante que la red eléctrica domiciliaria cuente con la correspondiente descarga a tierra a través de una jabalina. En caso de necesitar realizar alguna adecuación, recomendamos contratar personal especializado.

ATENCIÓN: Para mantener intacta la protección contra descargas eléctricas (aparato CLASE I

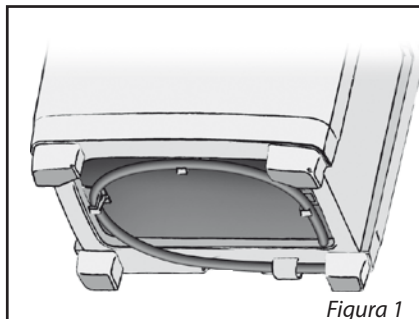
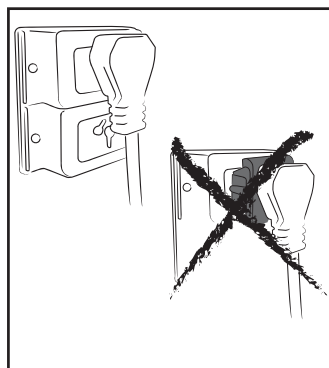

IRAM 2092): NO USAR ADAPTADORES QUE ELIMINEN LA CONEXIÓN A TIERRA.

Todo cambio en la conexión eléctrica predispuesta por el fabricante, así como también toda instalación eléctrica irregular o ilegal, modificación de partes mecánicas o hidráulicas del lavarropas, causaran la anulación de la garantía y eximirán al fabricante y al vendedor de cualquier responsabilidad.

ATENCIÓN: Si el cable de alimentación esta dañado, debe ser reemplazado por el fabricante o en un Centro de Asistencia.

- Este lavarropas posee ventilaciones en la parte inferior y posterior las cuales no deben ser obstruidas para su correcto funcionamiento. *Ver figura 4*
- No colocar próximo a fuentes de calor intenso ni debajo de termotanques.

Ubicación

Para el óptimo funcionamiento del lavarropas es necesario ubicarlo bajo techo y en un lugar seco. Ud. debe colocar el lavarropas lo mas cerca posible de una grifería que le proporcione agua y un tomacorrientes con puesta a tierra.

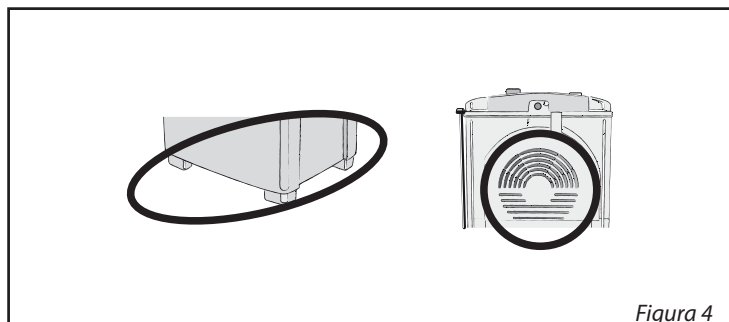

INSTALACIÓN HIDRÁULICA

Es importante que la presión de agua en su red esté comprendida dentro de estos valores para que el lavarropas funcione correctamente:

Presión Mínima: 0,005 Mpa (0,5 bar)

Equivale a 5 metros de altura en el tanque.

Presión Máxima: 1MPa (10 bar)

Equivale a 100 metros de altura en el tanque.

Este lavarropas carga automáticamente el agua que utilizará en los distintos procesos de lavado y sólo funciona cuando alcanza el nivel adecuado. Debe instalarlo a la red de agua de su domicilio. En caso de conectarlo a un calefón o termotanque, asegúrese que la temperatura del agua nunca supere los 50° C, pues de lo contrario podría dañar sus componentes.



Figura 2

NUNCA LLENE CON UN BALDE O UNA MANGUERA ya que de ese modo el lavarropas no funcionará correctamente. En el interior de su lavarropas encontrará la manguera de carga de agua.

- Conecte la extremidad curvada de la manguera de carga a la toma del lavarropas situada en su parte trasera. El otro extremo conectarlo a la canilla de rosca 3/4".
- Recuerde colocar las guarniciones provistas con la manguera. Ver figura 2

Este lavarropas está equipado con una bomba de desagote.

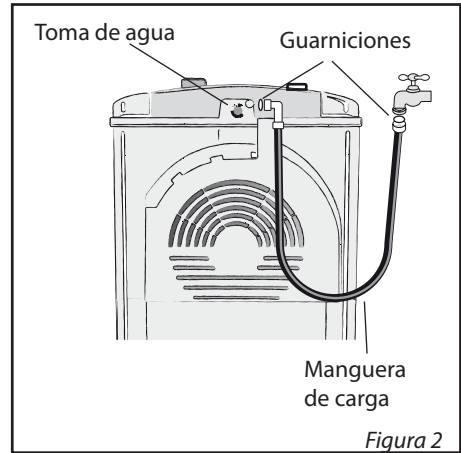
- Deberá colgar la manguera de desagote en una pileta o similar sujetándola firmemente. También es posible colgar esta manguera a un caño de desagüe, pero debe haber una cierta holgura entre el diámetro del caño de desagote y el extremo de la manguera para evitar el efecto sifón. La pileta o el caño de desagüe debe estar a una altura de entre 70 y 90 cm respecto del piso. Cuidar que el extremo de la manguera nunca quede sumergido en el agua. Ver figura 3



Figura 3



Durante las primeras horas de funcionamiento es normal que su lavarropas emane un olor característico de la evaporación de componentes de la aislación de motor.

USO DEL LAVARROPAS

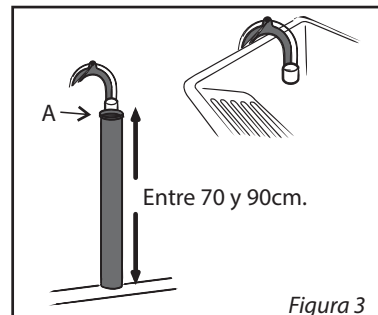
Instrucciones de uso

Estos son algunos consejos útiles para lavar la ropa sin que estas pierdan sus características, aprovechando al máximo el rendimiento del jabón y conservando el lavarropas:

- No mezcle prendas de colores con las prendas blancas. *Ver figura 5*
- Cuando el color de las prendas no sea bien firme, deben ser lavadas por separado. *Ver figura 6*
- En una tanda de ropa mezcle prendas de diferentes tamaños. La tanda de ropa que lave en una operación no debe exceder el peso recomendado para el tipo de programa a utilizar. *Ver figura 7*
- Quitar todo elemento (monedas, prendedores, etc.) que pueda desprenderse o caerse de las prendas a lavar, para evitar que estos objetos afecten algún mecanismo del lavarropas. *Ver figura 8*
- Atar los cinturones, cintas, cordones largos. Volver del revés los bolsillos y dobleces de las prendas. *Ver figura 9*
- Coser previamente las partes descosidas o desgarradas. *Ver figura 10*

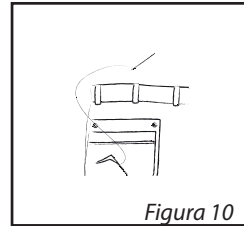
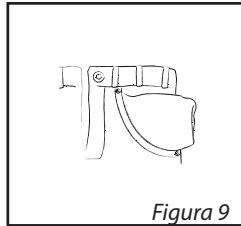
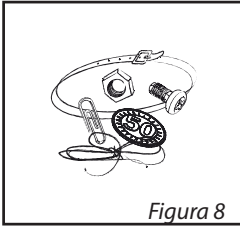
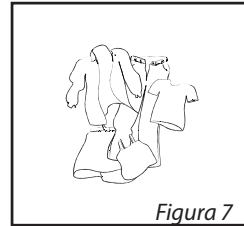
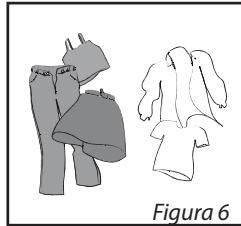
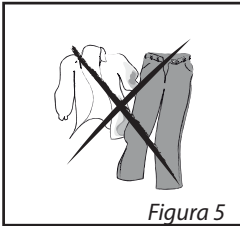

Panel de control

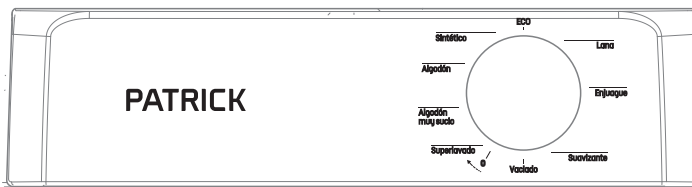

ATENCIÓN

Girar siempre la perilla en sentido horario

- Para abrir las puertas del tambor, apoye ambas manos en las mismas, accione la traba de seguridad y ejerza presión hacia abajo, luego libere las puertas suavemente evitando que golpeen contra el lavarropas. *Ver figura 11*



Figura 11

- Cargar la ropa sin comprimirla, de manera que pueda moverse libremente dentro del tambor. *Ver figura 12*
- Para cerrar las puertas del tambor primero baje la puerta gancho y sobre ésta la puerta ojal, luego libere la puerta gancho hasta que se trabe con la puerta ojal. Asegúrese que las puertas queden perfectamente trabadas y que no quede atrapada ninguna prenda entre las puertas. *Ver figura 13*



Figura 12

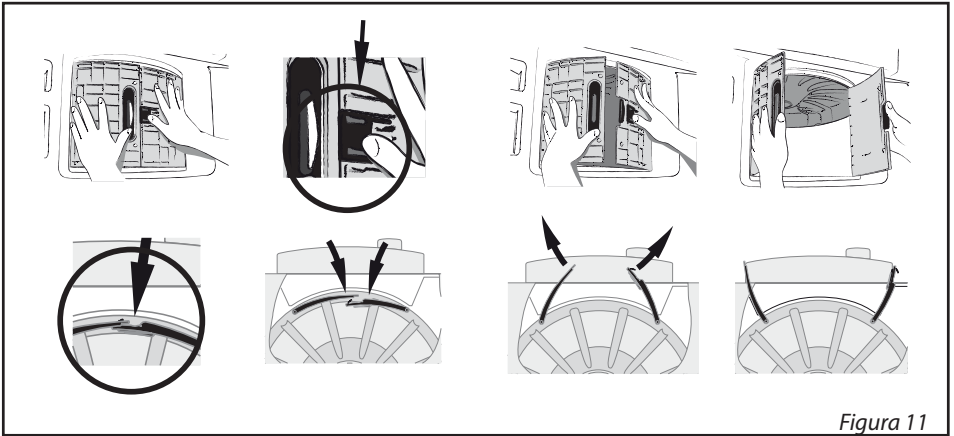

Figura 13

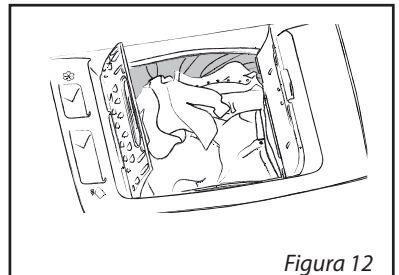

Para no dañar los componentes del lavarropas nunca utilice agua a temperaturas mayores que 50° C.

- Utilice un vaso con medida o la tapa del envase de jabón líquido y vierta el jabón en el alojamiento destinado para el mismo. Ver figura 14

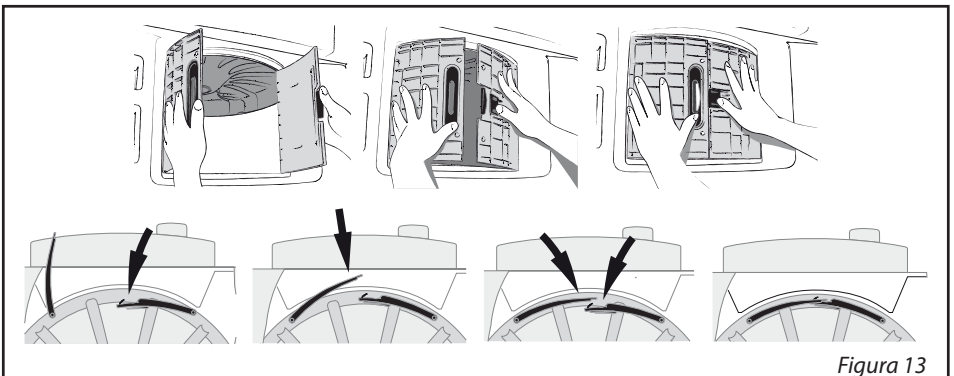
Utilice solo JABÓN DE BAJA ESPUMA tanto en polvo como líquido.

A partir de las indicaciones del fabricante de jabón, **se debe ajustar la cantidad de jabón** según el grado de suciedad, el tamaño de la carga de ropa y la temperatura del agua.

Siempre recomendamos **lavar una carga de ropa completa**, y en caso de realizar un lavado de menor cantidad de ropa, reducir la cantidad de jabón a utilizar.

Tenga en cuenta que al utilizarse jabones de baja espuma, **cuanto menos espuma se genere mejor será el rendimiento del lavado**.

También puede colocar dentro del tambor una esfera para jabón líquido.



Figura 14



Figura 15

- Verter la cantidad de **SUAVIZANTE** especificada por el fabricante en el alojamiento destinado para el mismo sin superar el nivel marcado como MÁX.

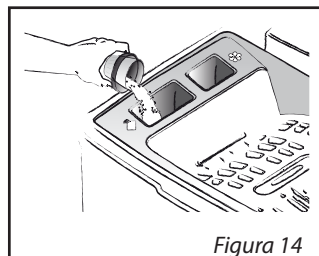
Ver figura 15

- Cierre la tapa. Ver Figura 16

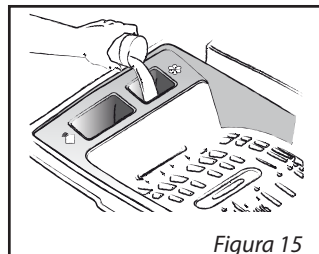
- Girar la perilla en sentido horario hasta el programa requerido.

Nunca gire la perilla en el sentido antihorario, no tire de la perilla.

Para seleccionar el programa adecuado, vea la guía de selección de programas en la pág 10.



Figura 16

- Desenchufe siempre su lavarropas cuando termine de lavar.



Asegúrese que la tapa del lavarropas este cerrada por completo, de lo contrario no se pondrá en marcha. Al abrirla se detendrá automáticamente.

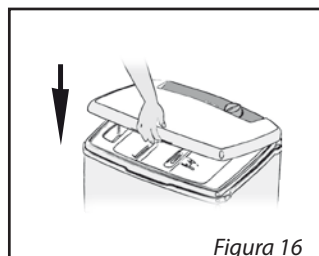

Cuando su lavarropas comienza a lavar, es normal que se detenga una o varias veces para agregar agua y luego vuelva a arrancar.



Por su seguridad, no operar el producto si tiene algún desperfecto, reparar por personal capacitado.

Guía de selección de programas

A cada tipo de tejido y suciedad le corresponde un lavado en particular. Para un correcto lavado sugerimos no exceder los valores de la siguiente tabla orientativa:

PROGRAMA	DESCRIPCIÓN	CARGA MÁXIMA	TIEMPO PROGRAMA
Superlavado	Algodón y ropa de tejido resistente (cañamo, lino, etc.) con suciedad muy rebelde.	7kg	51min
Algodón Muy Sucio	Prendas de algodón y ropa de tejido resistente muy sucias.	7kg	45min
Algodón	Prendas de algodón con suciedad normal.	7kg	40min
Sintético	Prendas de material sintético y ropa de colores normalmente resistentes.	3kg	36min
Eco	Programa corto para todo tipo de tejidos con escasa suciedad.	4kg	33min
Lana	Colores delicados y tejidos de lana.	1.5kg	29min
Enjuague	Realiza tres enjuagues con sus respectivos desagotes. Si se carga suavizante lo incorpora al final.	7kg	21min
Suavizante	Realiza un enjuague con incorporación de suavizante. (debe estar cargado previamente en el dosificador).	7kg	10min
Vaciado	Extrae el agua del tambor.		

Los tiempos de los programas son estimados y pueden variar.

Para un mejor rendimiento del lavarropas y una efectiva limpieza de las prendas Ud. siempre deberá seguir estas instrucciones:

- Abra la canilla que está conectada a la manguera de carga de agua.
- Para evitar derrames accidentales, asegúrese que la manguera de desagote esté ubicada según las instrucciones de la pág. 5 (Instalación hidráulica).
- Enchufar el lavarropas según se indica en la pág. 4 (conexión eléctrica).

LIMPIEZA Y MANTENIMIENTO

Siguiendo estas sencillas operaciones de mantenimiento que se detallan a continuación Ud. podrá disfrutar del lavarropas durante muchos años.

Limpeza exterior

Limpe el exterior del lavarropas utilizando un paño suave o una esponja húmeda. No utilice polvos abrasivos o solventes que puedan dañar la terminación del lavarropas. Ver figura 17

Limpeza del tambor

Una vez al mes realice un lavado sin ropa y sin jabón , utilizando el programa *Algodón*, adicionándole una taza (200 cm3) de agua lavandina.

- Lave periódicamente con agua tibia los compartimientos de carga de jabón y suavizante. Previamente retirar el sifón del suavizante.

Limpeza del filtro

El lavarropas está equipado con un filtro de pelusas y objetos.

Como parte del mantenimiento es necesaria la limpieza manual del filtro para retirar eventuales pelusas y algunos desechos grandes u objetos pequeños como monedas o botones que pueden quedar aquí atrapados.

Sugerimos inspeccionar el filtro de pelusa semestralmente o ante un indicio de falla (problema en el desagote).

- Desenchufe el lavarropas.
- Cierre la puerta del tambor y gire manualmente el tambor hasta que se vea el cangilón de plástico del lado opuesto.
- Destabar las pestañas de fijación, sacándolas del alojamiento en forma de "U" en que se encuentran. Ver figura 18



Figura 17



Figura 18

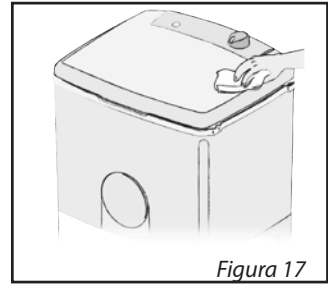

Desconecte de la red eléctrica el lavarropas antes de realizar cualquier tarea de mantenimiento.

- Descalzar primero el lado angosto del cangilón plástico introduciendo más la parte ancha del tambor de acero inoxidable, para luego sacar todo y empujar hacia abajo. *Ver figura 19*
- El cangilón caerá en el interior del tambor. *Ver figura 20*

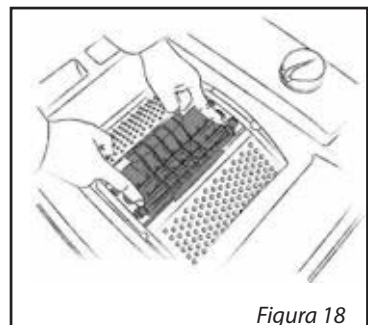
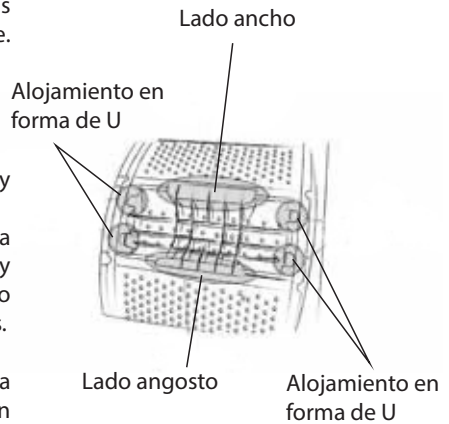

Figura 19



Figura 20

- Girar el tambor y abrir la tapa. *Ver figura 21*
- Retirar el cangilón y girar el tambor hasta encontrar el alojamiento de residuos. *Ver figura 22*

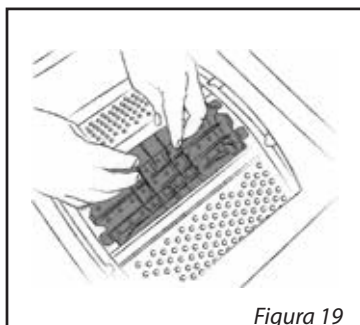

Figura 21

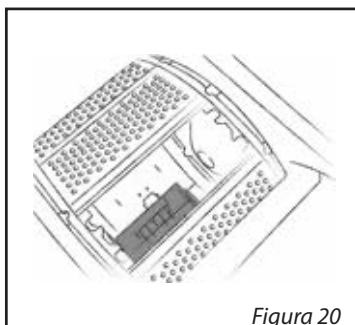

Figura 22

- Quitar las pelusas y distintos elementos que puedan encontrarse allí. *Ver figura 23*

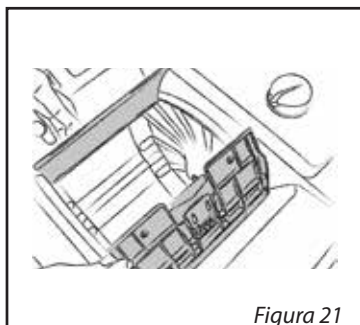

Figura 23

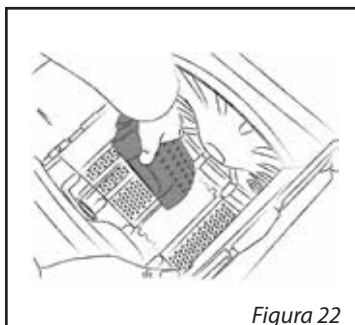
- Realizada la limpieza, tomar el cangilón y colocarlo desde adentro del tambor introduciendo primero la fijación más ancha, como se indica en la figura, en el borde de chapa. *Ver figura 24*
- Posicionar el cangilón asegurándose que entre la forma "U" del cangilón de plástico en la chapa de acero. *Ver figura 25*



- Girar el tambor y colocar la otra traba sobre el borde de la chapa y trabar las pestañas. *Ver figura 26 y 27*

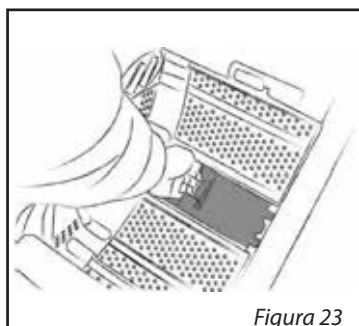
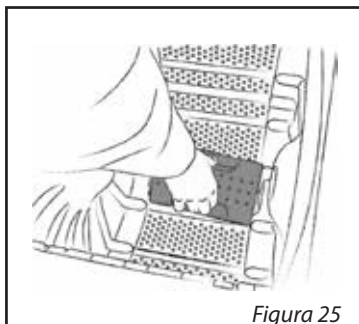
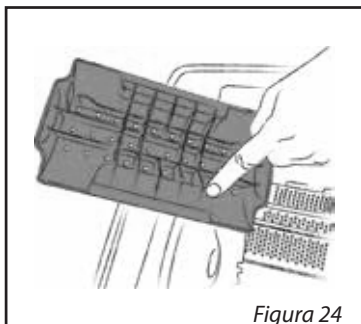
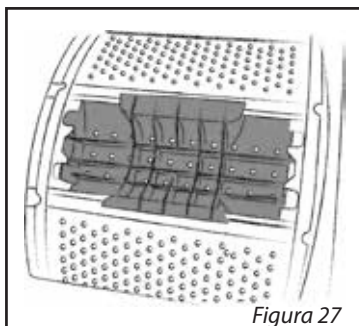

- Utilice jabón de baja espuma de buena calidad.
- Si detecta problemas en la disolución de jabón, las causas podrían ser:
 - Extrema dureza del agua.
 - Baja temperatura del agua.
 - Grumos o humedad en el envase de jabón.
 - Excesiva dosificación del jabón.

IMPORTANTE: Los restos de jabón que suelen quedar en los tejidos oscuros se deben a los ablandadores de agua insolubles, contenidos en los jabones. Si esto sucediera, sacuda o cepille la ropa.

Sugerencias

- Cambie de jabón.
- Deshacer los grumos.
- Disolver el jabón en agua caliente (aproximadamente 40 segundos) y luego agregarlo a la cuba.
- Usar jabón líquido (coloque la cantidad recomendada por el fabricante, directamente dentro del tambor del lavarropas).

CONSEJOS Y ADVERTENCIAS

Lavarropas

- Enchufe la ficha de alimentación en una base toma corriente con toma de tierra y con la tensión adecuada.
- Mantenga a los niños alejados del lavarropas.
- Desenchufe el lavarropas después de usarlo.
- No instale el lavarropas en lugares húmedos.
- No derrame agua sobre el panel de comando, para evitar el riesgo de descargas eléctricas.
- La manipulación interna del lavarropas debe ser realizada únicamente por el service oficial para tener derecho a la garantía.
- Al instalar el lavarropas o después de un tiempo prolongado de no utilizarse es aconsejable realizar un lavado sin carga con el fin de eliminar restos de agua sucia y óxido en la cañería.
- Revise periódicamente la limpieza del filtro de pelusas (ver Limpieza y Mantenimiento).

Prendas

- Se recomienda arreglar los desperfectos de las prendas antes de lavarlas, asegurar los botones flojos, dobladillos, etc., cerrar cierres y vaciar bolsillos.
- Colocar sabanas y manteles bien abiertos, lavar del revés las prendas delicadas y las que tengan botones y cierres.
- En manchas rebeldes (como cuellos y puños), coloque quita manchas antes de lavar.
- Seleccionar la ropa por color y tipo de tejido, lavandolas en grupos de iguales características, eligiendo el programa adecuado para esa selección.
- Lave siempre en tandas separadas los tejidos que desprenden pelusas.
- Para tejidos delicados se aconseja no superar 1 kg de ropa seca y ropa húmeda no debe superar los 2kg.
- No lavar nylon ni telas impermeables. Para evitar daños asegúrese que las prendas que tienden a flotar queden totalmente sumergidas antes de comenzar el lavado.
- No sobrecargue el lavarropas, sobrepasando el nivel indicado (Ver tabla de programas).
- No apretar la ropa en la cuba.
- Consulte las etiquetas adheridas a las prendas para elegir los programas de lavado. Utilizar un programa erróneo puede llevar a que el aparato no lave adecuadamente o realice un tratamiento inadecuado a sus prendas.

Jabón

- Introduzca los productos de lavado en la proporción adecuada y en el compartimiento respectivo.



No lavar ropa con solventes en el lavarropas.
Peligro de incendio o explosión

SOLUCIONES A PROBLEMAS SIMPLES

Si el lavarropas se paró antes de terminar el ciclo de lavado:

● El motor de este lavarropas posee un protector térmico que en caso de calentamiento o sobrecarga, corta automáticamente la alimentación eléctrica. Transcurridos 20 minutos aproximadamente, el protector vuelve a conectar.

Si el inconveniente persiste, conectará y desconectará cada 20 minutos alternativamente hasta que desaparezca el problema.

Ud. debe:

- Asegurarse que la tensión eléctrica de la red sea la correcta (220 voltios - 50 ciclos).
- Eliminar la sobrecarga de ropa.
- Si continúa fallando llamar al Centro de Asistencia Total Drean más próximo a su domicilio (consulte el listado de service).

Si el lavarropas no se pone en marcha, verificar:

- Que la instalación eléctrica sea la adecuada.
- Que el selector de programas no esté en la posición "0"
- Que las protecciones de la instalación eléctrica domiciliaria no hayan actuado.
- Que la canilla no esté cerrada o el suministro de agua no esté cortado.
- Que la manguera de desagote esté correctamente instalada según las instrucciones de la pág 5.
- Que la tapa este perfectamente cerrada.

Si el lavarropas no desagota, verificar:

- Que la manguera de descarga no esté estrangulada, doblada ni taponada.
- Que el filtro no esté tapado. Ver pág. 11.

Si entra agua al lavarropas y nunca alcanza el nivel de lavado, verificar:

● Que la manguera de desagote esté instalada según las indicaciones de la pág. 5. Si conectó la manguera de desagote a un caño de desagüe o a una prolongación de manguera y no existe holgura entre los mismo, se produce el efecto sifón, que continúa succionando agua del lavarropas aún cuando la bomba de desagote deje de funcionar. Deberá usar un caño de desagüe de mayor diámetro.

Si el lavarropas vuelca al exterior:

● Este lavarropas posee un dispositivo para descarga de seguridad que impide el desborde del agua por sobre los controles en caso de que falle el sistema de llenado. Esta descarga vuelca el exceso de agua al exterior del lavarropas. Si esto sucede, desenchufe el lavarropas y llame al Centro de Asistencia.



Puede consultar sin cargo a nuestro Servicio de Atención al Consumidor.

GARANTÍA

Drean S.A. garantiza el normal funcionamiento de este producto contra cualquier defecto de fabricación y/o vicio del material, por el término de un (1) año a partir de la fecha de compra, comprometiéndose a reparar o cambiar sin cargo alguno cualquier pieza o componente que falle en condiciones normales de uso dentro del período mencionado.

La garantía de un producto adquirido de segunda/outlet tendrá vigencia por seis (6) meses. En caso de que la unidad no fuera pasible de reparación técnica se procederá con el reemplazo del producto por uno de iguales condiciones (segunda/outlet). La solución de la controversia nunca podrá superar el monto de la factura.

Las especificaciones técnicas y condiciones de utilización se describen en la guía rápida que acompaña el producto y manual de uso que puede descargar desde nuestra página web.

Quedan exceptuados de esta garantía los siguientes casos:

- a) Uso impropio, abusivo o distinto del uso doméstico;
- b) Instalación en condiciones distintas a las recomendadas en el Manual del Usuario y/o instalación negligente del producto y/o que no fuera ejecutada por personal matriculado.
- c) Si el producto hubiera sido intervenido por el personal ajeno al servicio técnico autorizado.
- d) Excesos o caídas de tensión eléctrica que impliquen uso en condiciones anormales.
- e) En caso de enmiendas o raspaduras en los datos consignados en este certificado de cobertura o en la factura de compra.
- f) Los daños ocasionados al exterior del gabinete
- g) Daños ocasionados en el interior y exterior del gabinete producido por roturas, golpes, ralladuras, caídas, instalaciones incorrectas o ilegales, desgaste producido por maltrato o uso indebido del producto; y en general todos aquellos defectos producidos por agentes externos y que no sean imputables directamente al fabricante.
- h) Daños ocasionados en mudanzas o traslados y/o fuerza mayor.
- i) En ningún caso Drean S.A. asume responsabilidad por ningún daño y/o perjuicio, sea directo o indirecto que pudiesen sufrir el adquirente, usuarios o terceros en relación al bien, no pudiendo interpretarse esta garantía como generadora de obligaciones distintas a las expresamente indicadas en el presente certificado de garantía.

La solicitud de cumplimiento de esta garantía se podrá efectuar en forma personal y/o telefónica a los Centros de Asistencia autorizados que figuran en el listado de service: <https://patrick.serviceoficial.ar>

Para que este certificado sea válido es imprescindible que el usuario acredite ante el servicio técnico autorizado por Drean S.A. la fecha de adquisición mediante la factura oficial de compra del aparato; Drean S.A. se reserva el derecho de comparar la exactitud de estos datos con los registros de control de salida de la Empresa.

Las intervenciones de personal técnico solicitadas por el usuario dentro del periodo de garantía, que no fueran originadas por fallas o defecto alguno, deberán ser abonadas por éste.

Si a juicio de la empresa el producto debiera repararse en taller, quedarán a cargo de la misma los gastos originados por el flete, seguro y traslado hasta el domicilio que la misma empresa sugiera, del service oficial o de algunos de sus talleres autorizados más cercano.

La empresa se compromete a tener reparado este artículo en un plazo que no excederá los 30 días contados a partir de la fecha de solicitud.

IMPORTANTE

1. El presente certificado anula cualquier otra garantía implícita o explícita, por la cual y expresamente Drean S.A. no autoriza a ninguna otra persona, sociedad o asociación a asumir en su nombre ninguna responsabilidad con respecto a los productos que fabrica.

2. Esta unidad ha sido diseñada para uso familiar. Por tal motivo, su uso comercial, industrial o afectación a cualquier otro tipo de utilización no está amparado por esta garantía.

3. Antes de instalar y usar el aparato lea cuidadosamente el manual de instrucciones, conecte correctamente el toma de alimentación previsto con conexión de cable a tierra y verifique que la tensión de línea corresponda a 220V y 50Hz.

CENTRO DE ATENCIÓN AL CLIENTE

Tel: 0800-888-37326

patrick.com.ar



Tienda oficial

PATRICK

COD.109803151 - 07/23 - L.C.B